



ROV - 730

ROV - 930

VISIO 輕觸式焗爐操作及使用說明

第四部份：使用焗爐



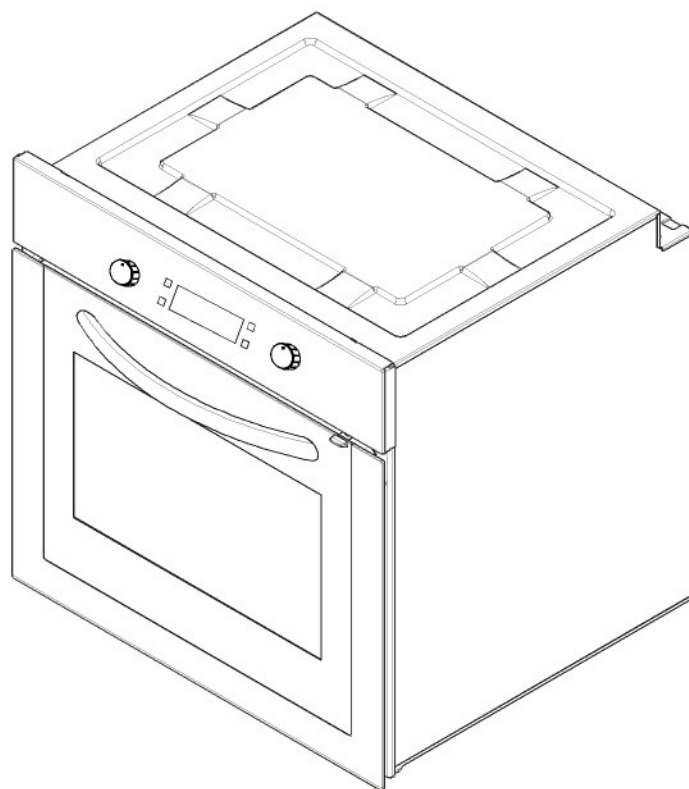





中文版



第 4 部分：使用焗爐

4.1 使用焗爐功能

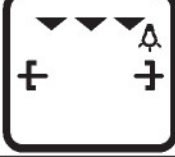
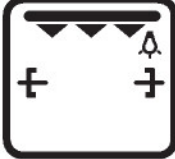
表 1

	<p>焗爐燈會開啟。</p>
	<p>焗爐燈、紅色警告燈和風扇會開啟。執行將冷藏食物解凍的功能。</p>
	<p>焗爐的溫度調節器和警告燈、風扇和渦輪加熱器會開啟。</p>
	<p>焗爐的溫度調節器和警告燈以及上下的發熱裝置會開啟。</p>
	<p>焗爐的溫度調節器和警告燈、風扇以及上下的發熱裝置會開啟。</p>
	<p>焗爐的溫度調節器和警告燈、風扇以及上下的發熱裝置、渦輪加熱器均會開啟。</p>
	<p>焗爐的溫度調節器和警告燈、燒烤用加熱器和烤雞功能將會開啟。</p>
	<p>焗爐的溫度調節器和警告燈、上發熱裝置、燒烤用加熱器和烤雞功能均會開啟。</p>
	<p>焗爐的溫度調節器和警告燈、上發熱裝置、燒烤用加熱器、風扇和烤雞功能均會開啟。</p>

以下功能因應不同產品型號而異。

解凍功能

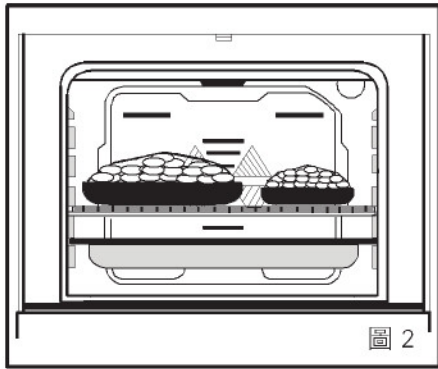

將冷凍食物放進焗爐內，將按鈕扭至此功能的標記，即可啟動冷凍功能。這項功能不能烹調 / 烤焗食物，只有助在短時間內將食物解凍。將要解凍的食物放在網架上，該網架應該卡在由底數上第三個支架托上（圖 2）。為了收集溶雪造成的積水，請將烤盤放進下烤架內。

渦輪風扇功能

渦輪風扇功能會將焗爐內的熱氣均勻分散。所有烤架上的食物都會獲得均勻烹調。將溫度調節按鈕調校至合適的溫度。轉動功能按鈕，直至指向渦輪功能圖示為止。完成 10 分鐘的預熱後，將食物放在合適的容器內，再放進焗爐。這項功能適合烹調多種菜餚。

如你打算同時使用兩個烤盤烹調食物，在調校烹調溫度時，請選擇該款食物適用的最低溫度（如圖表所示）。使用兩個烤盤烹調相比使用一個烤盤需要較長時間。兩個烤盤的食物一般不能同時完成烹調。因此請從焗爐取出已完成烹調的烤盤，並繼續進行另一烤盤的烹調。

烹調 / 烤焗食物後，請關上焗爐功能控制按鈕和溫度調節按鈕，如有的話，亦請取消計時程序。從焗爐取出完成烹調 / 烤焗的食物，放在安全的地方，然後打開焗爐門，確保焗爐完全冷卻。**由於焗爐非常高溫，請遠離焗爐，並不要讓兒童走近。當焗爐中心溫度達到 70°C 時，顯示屏上會顯示” hot” 字樣。**

上下發熱裝置功能（靜態烹調）

在這種堪稱傳統方法的烹調方式中，上下電阻器會在焗爐中均勻發出熱能，可確保食物上下兩面可均勻地烹調。將焗爐的溫度調節按鈕調校至烹調表建議相關烹調功能應該使用的溫度。我們建議先將焗爐預熱 10 分鐘。將食物放在合適的容器內，讓食物烹調建議的時間。這項功能適用於製作**蛋糕、海綿蛋糕、糕點、意粉、千層麵、意式薄餅。**

烹調 / 烤焗食物後，請關上焗爐功能控制按鈕和溫度調節按鈕，如有的話，亦請取消計時程序。從焗爐取出完成烹調 / 烤焗的食物，放在安全的地方，然後打開焗爐門，確保焗爐完全冷卻。**由於焗爐非常高溫，請遠離焗爐，並不要讓兒童走近。當焗爐中心溫度達到 70°C 時，顯示屏上會顯示” hot” 字樣。**



風扇及上下發熱裝置功能：

使用這項功能時，風扇摩打和葉片會讓來自上下發熱裝置的空氣在焗爐中流通。將焗爐的溫度調節按鈕調校至烹調表建議相關烹調功能應該使用的溫度。轉動焗爐按鈕，直至指向此功能圖示為止。將焗爐計時器調校至烹調的建議溫度，並將焗爐預熱約 10 分鐘。將食物放在合適的容器內，再放進焗爐，就可開始操作。此功能在焗製糕點時一般可達到理想效果。食物所有部分都會均勻烹調。**適合使用一個烤盤烹調。**

烹調 / 烤焗食物後，請關上焗爐功能控制按鈕和溫度調節按鈕，如有的話，亦請取消計時程序。從焗爐取出完成烹調 / 烤焗的食物，放在安全的地方，然後打開焗爐門，確保焗爐完全冷卻。**由於焗爐非常高溫，請遠離焗爐，並不要讓兒童走近。當焗爐中心溫度達到 70°C 時，顯示屏上會顯示” hot” 字樣。**



烤雞功能：

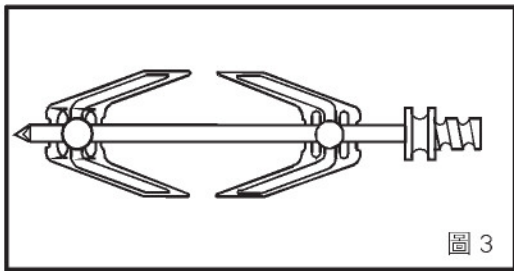

此功能用作燒烤、烤雞和串燒。烘烤時，請使用串肉叉子（圖 3）。燒烤時，請將食物放在烤架上，並將烤架放在最上層的支架上。將烤盤放在第三層支架上後，即可開始燒烤程序。放在第三層支架上的的烤盤可收集食物滴下的油。**燒烤時，焗爐門必須緊閉，焗爐溫度應調校至 200°C。**

轉動焗爐的溫度調節按鈕，直至指向此溫度值。預熱 5 分鐘後，將食物放在焗爐內。完全烹調後，請關上焗爐功能控制按鈕和溫度調節按鈕，並取消計時程序。從焗爐取出完成烹調 / 烤焗的食物，放在安全的地方，然後打開焗爐門，確保焗爐完全冷卻。**由於焗爐非常高溫，請遠離焗爐，並不要讓兒童走近。當焗爐中心溫度達到 70°C 時，顯示屏上會顯示” hot” 字樣。**



上發熱裝置及烤雞功能：

這項功能用作特快燒烤及大面積燒烤、烤雞及烤串燒。烘烤時，請使用串肉叉子（圖 3）。燒烤時，請將食物放在烤架上，並將烤架放在最上層的支架上。將烤盤放在第三層支架上後，即可開始燒烤程序。放在第三層支架上的的烤盤可收集食物滴下的油。**燒烤時，焗爐門必須緊閉，焗爐溫度應調校至 200°C。**轉動焗爐的溫度調節按鈕，直至指向此溫度值。預熱 5 分鐘後，將食物放在焗爐內。完全烹調後，請關上焗爐功能控制按鈕和溫度調節按鈕，並取消計時程序。從焗爐取出完成烹調 / 烤焗的食物，放在安全的地方，然後打開焗爐門，確保焗爐完全冷卻。

由於焗爐非常高溫，請遠離焗爐，並不要讓兒童走近。當焗爐中心溫度達到 70°C 時，顯示屏上會顯示” hot” 字樣。



烤雞及風扇功能：

使用此功能，風扇、燒烤裝置及上發熱裝置會一同運作，確保將食物徹底油炸；另外亦可用於特快燒烤及大面積燒烤、烤雞及烤串燒。烘烤時，請使用串肉叉子(圖 3)。燒烤時，請將食物放在烤架上，並將烤架放在最上層的支架上。將烤盤放在第三層支架上後，即可開始燒烤程序。放在第三層支架上的的烤盤可收集食物滴下的油。燒烤時，焗爐門必須緊閉，焗爐溫度應調校至 200°C。

轉動焗爐的溫度調節按鈕，直至指向此溫度值。預熱 5 分鐘後，將食物放在焗爐內。

完全烹調後，請關上焗爐功能控制按鈕和溫度調節按鈕，並取消計時程序。從焗爐取出完成烹調 / 烤焗的食物，放在安全的地方，然後打開焗爐門，確保焗爐完全冷卻。由於焗爐非常高溫，請遠離焗爐，並不要讓兒童走近。當焗爐中心溫度達到 70°C 時，顯示屏上會顯示” hot” 字樣。



渦輪風扇及下發熱裝置功能：

渦輪風扇及下發熱裝置功能最適合用作烤意大利薄餅。渦輪風扇會將焗爐的熱氣平均散佈，而下發熱裝置可確保烤出美味的薄餅麵團。調校焗爐功能按鈕，直至指向此功能的圖示。預熱 10 分鐘後，將食物放進焗爐。完全烹調後，請關上焗爐功能控制按鈕和溫度調節按鈕，並取消計時程序。從焗爐取出完成烹調 / 烤焗的食物，放在安全的地方，然後打開焗爐門，確保焗爐完全冷卻。由於焗爐非常高溫，請遠離焗爐，並不要讓兒童走近。當焗爐中心溫度達到 70°C 時，顯示屏上會顯示” hot” 字樣。

渦輪風扇及下發熱裝置功能最適合用作烤意大利薄餅。渦輪風扇會將焗爐的熱氣平均散佈，而下發熱裝置可確保烤出美味的薄餅麵團。

節省能源

- 將液體或油脂減到最少，縮短烹調時間。
- 烹調期間請勿打開焗爐門。

4.2 如何使用 VISIO 輕觸式控制屏

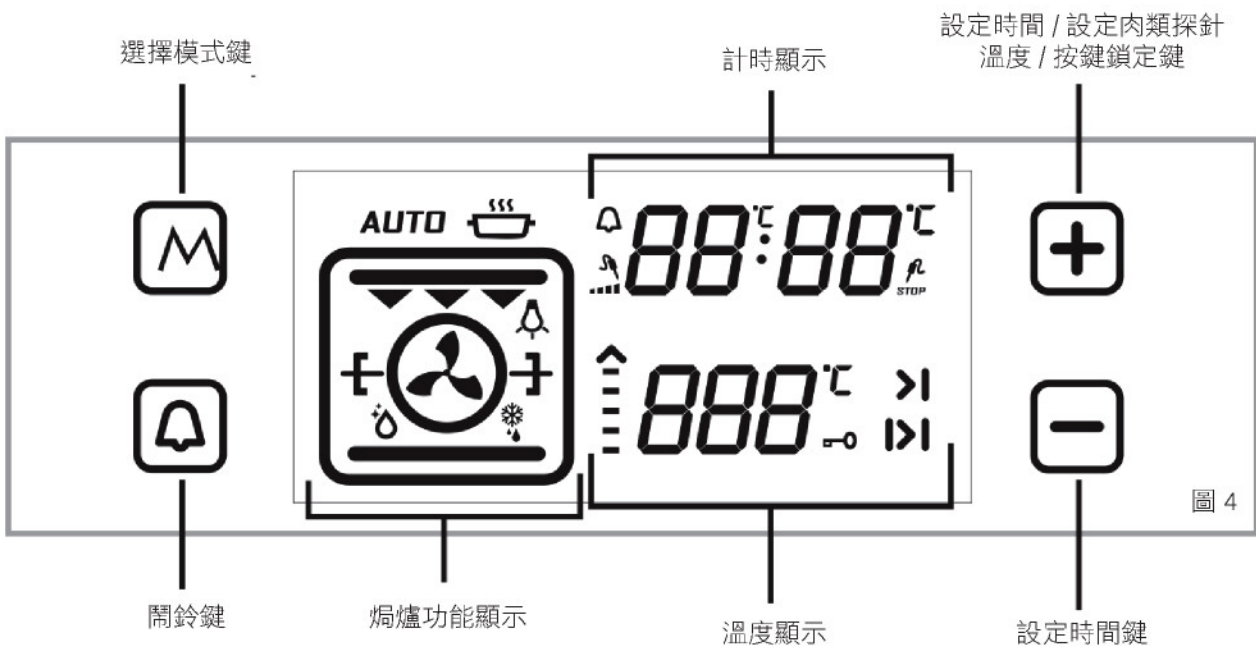

調校當日時間：

在入牆式焗爐第一次安裝完成後，應按以下步驟調校當日時間。

當焗爐第一次安裝完成，顯示屏上會閃動“0.00”字樣。按下“M”鍵或“-”和“+”鍵，調校當日時間模式。顯示屏上會閃動“:”圖示，你可以按下“-”和“+”鍵來調校時間。

如果關閉了自動烹調模式，請同時按下“-”和“+”鍵，切換至當日時間模式。你可以按下“-”和“+”鍵來調校時間。

你必須調校當日時間才能使用焗爐功能。

調校時間：

調校響鬧計時器：

按下“⏰”圖示的鬧鈴鍵。顯示屏上會顯示“⏰”圖示。顯示時間的數字列會顯示“0.00”。當圖示閃動時，請按下計時器的加號或減號鍵，調校所需響鬧計時的時間。完成設定後，“⏰”圖示將在一段時間後開始長亮。當圖示開始長亮，便代表鬧鈴已設置完成。當到達預定時間，計時器會響起鬧鈴，“⏰”圖示亦會在顯示屏上閃動。按下“-”或“+”鍵停止鬧鈴，“⏰”圖示亦會消失。

調校烹調時間：

這個功能可讓你設定所需烹調時間。把需要烹調的食物放入焗爐。調校焗爐至所需烹調功能。按照菜色調校焗爐溫度至所需溫度。按下“M”鍵，直到計時器顯示屏上顯示代表烹調時間的“|>|”圖示。“AUTO”字樣會顯示在顯示屏上。當計時器在這個位置時，請按照所需烹調的食物，按下加號或減號鍵以調校烹調時間。完成設定後經過一段時間，當日時間會顯示在顯示屏上，烹調時間的圖示亦會開始長亮。

當到達預定的時間，計時器會停下焗爐，並響起鬧鈴。另外，顯示屏上會開始閃動“AUTO”字樣。按下控制屏上任何一個鍵均可停止鬧鈴。“AUTO”字樣會繼續閃動。同時按下“-”和“+”鍵結束“AUTO”模式。

調校烹調結束時間：

這個功能可讓你在指定烹調時間內延時烹調。把需要烹調的食物放入焗爐。調校焗爐至所需烹調功能。按照菜色調校焗爐溫度至所需溫度。

按下“M”鍵，直到計時器顯示屏上顯示代表烹調時間的“|>|”圖示。“AUTO”字樣會顯示在顯示屏上。當計時器在這個位置時，請按照所需烹調的食物，按下加號或減號鍵以調校烹調時間。按下“M”鍵，直到計時器顯示屏上顯示代表烹調時間的“|>|”圖示。顯示屏上會開始顯示當日時間，再加上顯示烹調時間。當計時器在這個位置時，按下加號或減號鍵以調校烹調結束時間。完成設定後經過一段時間，當日時間會顯示在顯示屏上，“>|”圖示亦會開始長亮。焗爐會在指定結束時間減去烹調時間後所得出的時間開始運作，並會在指定結束時間停止運作。計時器會響起鬧鈴，而“AUTO”字樣會開始在顯示屏上閃動。按下控制屏上任何一個鍵均可停止鬧鈴。“AUTO”字樣會繼續閃動。同時按下“-”和“+”鍵結束“AUTO”模式。

電子計時器響鬧音設定：

按下“-”鍵直到聽見聲音。計時器會響起一次「嗶」聲。之後，每次按下“-”鍵均會響起不同的響鬧聲，共有三種。不要再按下“-”鍵，計時器便會儲存最後選擇的響鬧音。

按鍵鎖定功能：

按鍵鎖定功能讓你避免誤按控制屏上的按鍵。按下“+”鍵直到出現按鍵鎖定圖示，並啟動按鍵鎖定功能。按下“-”鍵取消按鍵鎖定功能。

在焗爐運作時，如在 3 小時內沒有轉動任何控制旋鈕或輕觸式按鍵，焗爐將自動關機。

主菜	渦輪功能			上下發熱功能			上下風扇功能			烤焗功能		
	溫度 (°C)	層架位置	烹調時間 (分鐘)	溫度 (°C)	層架位置	烹調時間 (分鐘)	溫度 (°C)	層架位置	烹調時間 (分鐘)	溫度 (°C)	層架位置	烹調時間 (分鐘)
酥皮糕餅	170-190	1-2-3	35-45	170-190	1-2	35-45	170-190	1-2	25-35			
蛋糕	150-170	1-2-3	30-40	170-190	1-2	30-40	150-170	1-2-3	25-35			
曲奇	150-170	1-2-3	25-35	170-190	1-2	30-40	150-170	1-2-3	25-35			
烤肉丸										200	4	10-15
流質食物	175-200	2	40-50	175-200	2	40-50	175-200	2	40-50			
雞肉				200	1-2	45-60	200	1-2	45-60	200	*	50-60
排骨										200	3-4	15-25
牛扒										200	4	15-25
兩盤蛋糕	160-180	1-4	30-40									
兩盤糕餅	170-190	1-4	35-45									

* 使用烤叉烹調

Rasonic 樂信牌



SHUN HING GROUP
信興集團
SINCE 1953

信興電工工程有限公司

SHUN HING ELECTRIC WORKS & ENGINEERING CO.,LTD

辦公室: 香港九龍尖沙咀東部麼地道 67 號半島中心9樓 909-912室

OFFICE: ROOM 909-912, 9/F, PENINSULA CENTRE, 67 MODY ROAD, TSIM SHA TSUI EAST, KOWLOON, HONG KONG

電話 TEL: (852) 28612767

傳真 FAX : (852) 28656706

網址 WEBSITE: www.rasonic.com

電郵 EMAIL: shew@shunhinggroup.com

保養及維修 Maintenance and Repair Service:

信興電器服務中心有限公司

SHUN HING ELECTRIC SERVICE CENTRE LTD.

辦公室: 香港新界葵涌勝耀街8號信興中心 18 樓

OFFICE: 18/F SHUN HING CENTRE, 8 SHING YIU STREET, KWAI CHUNG, N.T., HONG KONG

電話 TEL: 24065666 圖文傳真 FAX: 24080316

消耗品/附件銷售熱線 Consumable Accessories Sales Hotline: (852) 2406 5555

網址 WEBSITE: www.shunhing-service.com

香港客戶服務中心 Hong Kong Customer Service Centres:

香港新界葵涌勝耀街 8 號信興中心 19 字樓

19/F, Shun Hing Centre, 8 Shing Yiu Street, Kwai Chung, N.T

電話 Tel: (852) 2406 5439 傳真 Fax: (852) 2408 1389

澳門客戶服務中心 Macau Customer Service Centres:

澳門雅廉訪大馬路 56 號A東方花園地下T舖

Avenida do Ouvidor Arriaga, No.56A, R/C (T), Edf. Tong Fong Garden, Macau

電話 Tel: (853) 2852 6286 傳真 Fax: (853) 2852 7354

有關最新之客戶服務中心資訊, 請參閱信興服務中心網址: www.shunhing-service.com 或致電維修服務熱線查詢。

For the latest information of customer service centres, please visit www.shunhing-service.com or call us at our hotline.